

# Catálogo de Produtos

## Linha Metalúrgica

- Bracket Fechado Parede
- Bracket Fechado Piso 19"
- Bracket Fechado Piso 23"
- Bracket Articulado
- Rack Coluna
- Guia de Cabos 19"
- Guia de Cabos Vertical
- Bandeja Fixação Simples
- Bandeja Dupla Fixação
- Bandeja Deslizante
- Bandeja Fixação Central
- Bandeja c/ Sist. Ventilação
- Frente Falsa
- Frente Vazada
- Régua de Tomadas
- Régua de Tomadas Plástica



# Bracket Parede Padrão 19"



PORTA EMBUTIDA

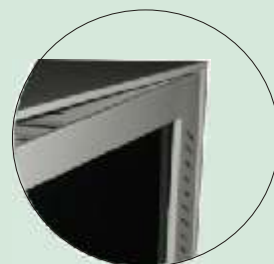

VENEZIANAS NAS LATERAIS



PORTA COM CHAVE E VISOR EM PS FUMÊ



O Gabinete para acondicionamento de equipamentos e acessórios padrão 19", garante proteção e segurança aos equipamentos e à rede em si, por ser totalmente fechado e possuir porta com fechadura, limitando o acesso ao seu interior somente a pessoas autorizadas. É instalado na parede, economizando área útil do piso.

## FORNECIMENTO PADRÃO:

- Porta frontal com estrutura em aço SAE 1010 de 1,2mm e visor em chapa de PS fumê de 2,0mm, com fechadura.
- Estrutura em aço SAE 1010 de 1,5mm.
- Laterais removíveis em aço SAE 1010 de 0,75mm, fixadas através de parafusos.
- Um plano de fixação em aço SAE 1010 de 1,5mm perfurado para fixação de porca-gaiola (2º plano opcional - deverá ser solicitado à parte).
- Venezianas de ventilação nas laterais.
- Acompanha o produto kit de parafusos para fixação na parede.
- Ajuste de profundidade do plano de montagem.
- Abertura inferior para entrada de cabos.
- Pintura em Epoxi bege texturizado.
- Outras cores sob consulta.

Código	Descrição	A	B	C	D	E	F
MI-00100	BPA-04U-P350	522mm	482,6mm	205mm	177,80mm	350mm	300mm
MI-00101	BPA-04U-P450	522mm	482,6mm	205mm	177,80mm	450mm	400mm
MI-00102	BPA-04U-P550	522mm	482,6mm	205mm	177,80mm	550mm	500mm
MI-00103	BPA-06U-P350	522mm	482,6mm	295mm	266,70mm	350mm	300mm
MI-00104	BPA-06U-P450	522mm	482,6mm	295mm	266,70mm	450mm	400mm
MI-00105	BPA-06U-P550	522mm	482,6mm	295mm	266,70mm	550mm	500mm
MI-00106	BPA-08U-P350	522mm	482,6mm	383mm	355,60mm	350mm	300mm
MI-00107	BPA-08U-P450	522mm	482,6mm	383mm	355,60mm	450mm	400mm
MI-00108	BPA-08U-P550	522mm	482,6mm	383mm	355,60mm	550mm	500mm
MI-00109	BPA-10U-P350	522mm	482,6mm	472mm	444,50mm	350mm	300mm
MI-00110	BPA-10U-P450	522mm	482,6mm	472mm	444,50mm	450mm	400mm
MI-00111	BPA-10U-P550	522mm	482,6mm	472mm	444,50mm	550mm	500mm
MI-00112	BPA-12U-P350	522mm	482,6mm	561mm	533,40mm	350mm	300mm
MI-00113	BPA-12U-P450	522mm	482,6mm	561mm	533,40mm	450mm	400mm
MI-00114	BPA-12U-P550	522mm	482,6mm	561mm	533,40mm	550mm	500mm

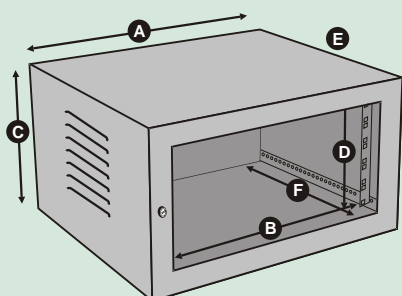

- A** Largura externa (mm)
- B** Largura interna útil (mm)
- C** Altura externa (mm)
- D** Altura interna útil (mm)
- E** Profundidade externa (mm)
- F** Profundidade interna útil (mm)

### Acessórios recomendados para uso em bracket de piso e parede, padrão 19"

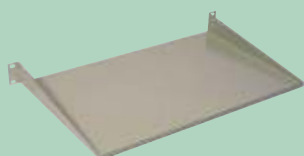

Bandeja Fixação Simples

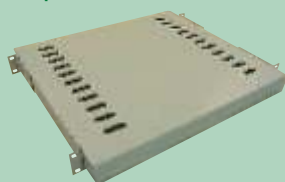

Bandeja Dupla Fixação



Régua de Tomada

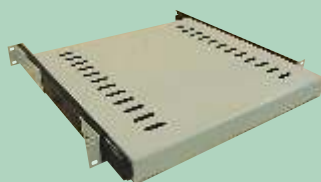

Bandeja Deslizante



Bandeja c/ Sist. Ventilação

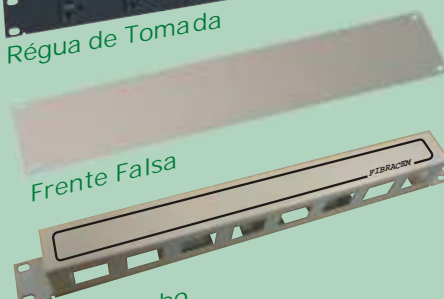

Frente Falsa

Guia de Cabo

# Bracket Piso Padrão 19"

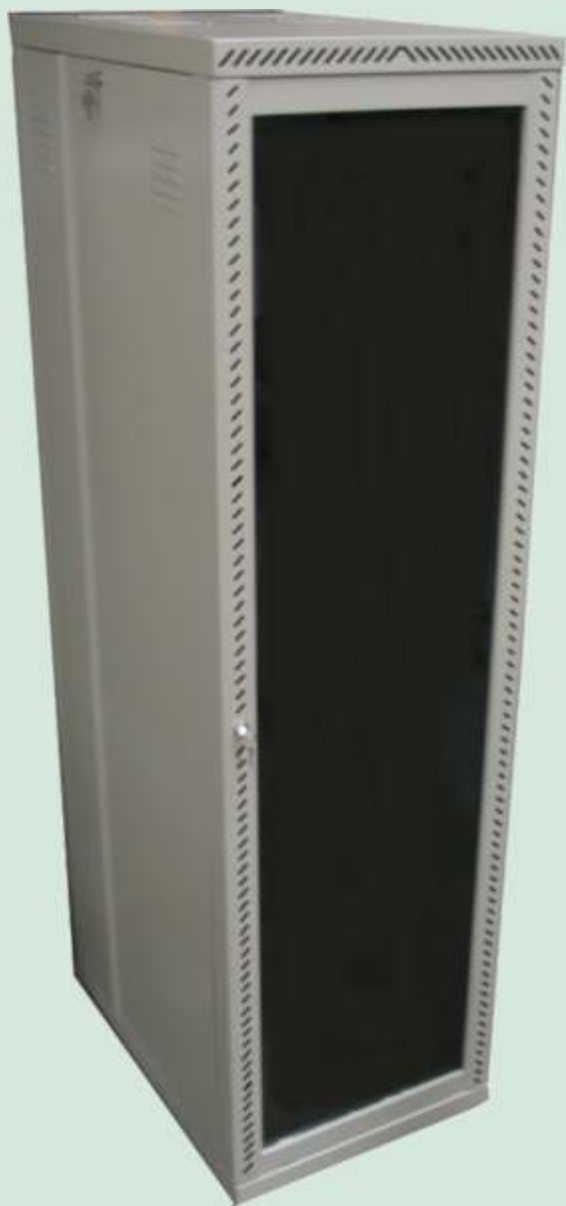

## APLICAÇÕES

Os gabinetes fechados são ideais para utilização em quaisquer ambientes, para acondicionamento de equipamentos e acessórios que necessitem proteção.

São totalmente fechados, equipados com chaves na porta, nas laterais e na tampa traseira.

Para facilitar a instalação dos equipamentos e passagem dos cabos, as laterais e a tampa traseira são facilmente removíveis.

## FORNECIMENTO PADRÃO

- Porta frontal com estrutura em aço SAE 1010 de 1,2mm e visor em chapa de PS fumê de 3,0mm com fechadura a chave
- Estrutura em aço SAE 1010 de 1,5mm
- Laterais e tampa traseira facilmente removíveis em aço SAE 1010 de 0,9mm
- Venezianas de ventilação nas laterais e na tampa traseira
- 2 planos de fixação ajustáveis em aço SAE 1010 de 1,5mm, perfurados para utilização de porca-gaiola
- Teto com abertura para fixação do sistema de ventilação
- Abertura inferior para entrada de cabos
- Pés niveladores
- Pintura em epoxi bege texturizado
- Outras cores sob consulta

LATERAIS E FUNDO REMOVÍVEIS  
COM VENEZIANAS E CHAVE



ABERTURA NA BASE INFERIOR  
PARA ENTRADA DE CABOS



PORTA COM CHAVE  
E VISOR EM PS FUMÊ



Código	Descrição	A	B	C	D	E	F
MI-00145	BPI-16U-P573	585mm	482,6mm	831mm	711,20mm	573mm	513mm
MI-00146	BPI-16U-P660	585mm	482,6mm	831mm	711,20mm	660mm	600mm
MI-00147	BPI-16U-P800	585mm	482,6mm	831mm	711,20mm	800mm	740mm
MI-00148	BPI-20U-P573	585mm	482,6mm	1009mm	889,00mm	573mm	513mm
MI-00149	BPI-20U-P660	585mm	482,6mm	1009mm	889,00mm	660mm	600mm
MI-00150	BPI-20U-P800	585mm	482,6mm	1009mm	889,00mm	800mm	740mm
MI-00151	BPI-24U-P573	585mm	482,6mm	1187mm	1066,80mm	573mm	513mm
MI-00152	BPI-24U-P660	585mm	482,6mm	1187mm	1066,80mm	660mm	600mm
MI-00153	BPI-24U-P800	585mm	482,6mm	1187mm	1066,80mm	800mm	740mm
MI-00154	BPI-28U-P573	585mm	482,6mm	1362mm	1244,60mm	573mm	513mm
MI-00155	BPI-28U-P660	585mm	482,6mm	1362mm	1244,60mm	660mm	600mm
MI-00156	BPI-28U-P800	585mm	482,6mm	1362mm	1244,60mm	800mm	740mm
MI-00157	BPI-32U-P573	585mm	482,6mm	1540mm	1422,40mm	573mm	513mm
MI-00158	BPI-32U-P660	585mm	482,6mm	1540mm	1422,40mm	660mm	600mm
MI-00159	BPI-32U-P800	585mm	482,6mm	1540mm	1422,40mm	800mm	740mm
MI-00160	BPI-36U-P573	585mm	482,6mm	1718mm	1600,20mm	573mm	513mm
MI-00161	BPI-36U-P660	585mm	482,6mm	1718mm	1600,20mm	660mm	600mm
MI-00162	BPI-36U-P800	585mm	482,6mm	1718mm	1600,20mm	800mm	740mm
MI-00163	BPI-36U-P1000	585mm	482,6mm	1718mm	1600,20mm	1000mm	940mm
MI-00164	BPI-40U-P573	585mm	482,6mm	1899mm	1788,00mm	573mm	513mm
MI-00165	BPI-40U-P660	585mm	482,6mm	1899mm	1788,00mm	660mm	600mm
MI-00166	BPI-40U-P800	585mm	482,6mm	1899mm	1788,00mm	800mm	740mm
MI-00167	BPI-40U-P1000	585mm	482,6mm	1899mm	1788,00mm	1000mm	940mm
MI-00168	BPI-44U-P573	585mm	482,6mm	2075mm	1955,80mm	573mm	513mm
MI-00169	BPI-44U-P660	585mm	482,6mm	2075mm	1955,80mm	660mm	600mm
MI-00170	BPI-44U-P800	585mm	482,6mm	2075mm	1955,80mm	800mm	740mm
MI-00171	BPI-44U-P1000	585mm	482,6mm	2075mm	1955,80mm	1000mm	940mm

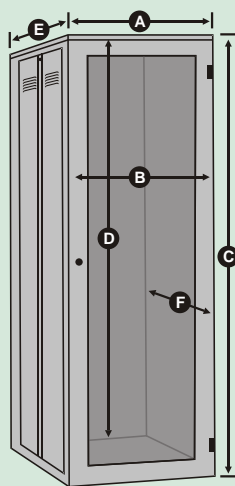

- A** Largura externa (mm)
- B** Largura interna útil (mm)
- C** Altura externa (mm)
- D** Altura interna útil (mm)
- E** Profundidade externa (mm)
- F** Profundidade interna útil (mm)

# Bracket Piso Padrão 23/19"

Foto Ilustrativa

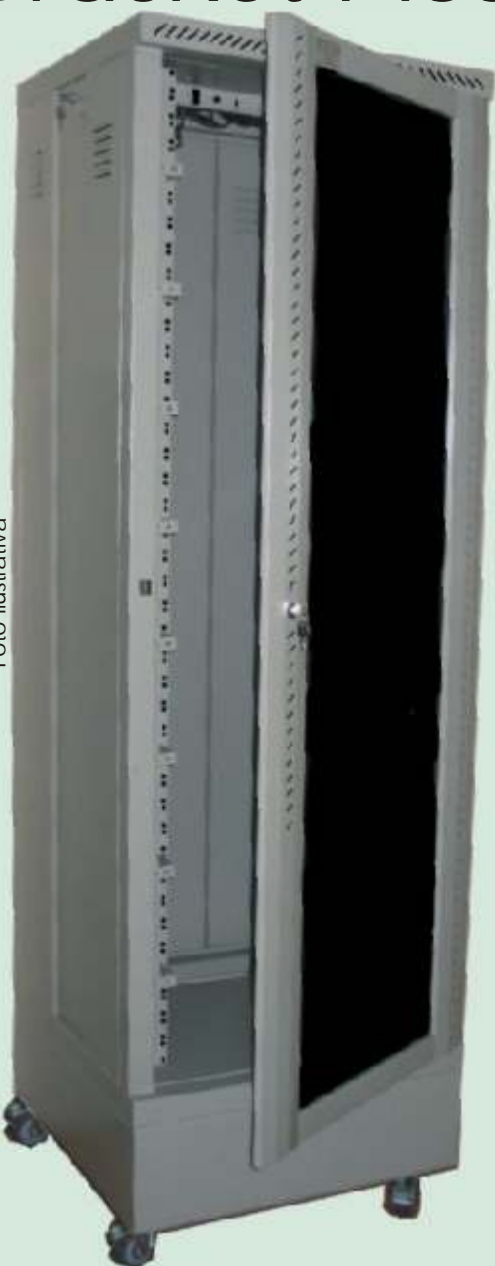

## APLICAÇÕES

Indicado para utilização onde necessita uma grande concentração de cabos. Por ser projetado para 23", com a utilização em 19" disponibiliza espaços para acomodação de guias de cabo vertical, possibilitando melhor visual. Permite também, com a substituição do primeiro e segundo planos de fixação transformar o bracket para utilização de acessórios e equipamentos padrão 23".

## FORNECIMENTO PADRÃO

- Porta frontal com estrutura em aço SAE 1010 de 1,2mm e visor em chapa PS fumê de 3mm com fechadura
- Estrutura em aço SAE 1010 de 1,5mm
- Laterais e tampa traseira removíveis em aço SAE 1010 de 0,9mm, fixadas através de fechadura
- 2 planos de fixação em aço, perfurados para utilização de porca-gaiola.
- Venezianas de ventilação nas laterais e tampa traseira
- Ajuste de profundidade nos dois planos de montagem
- Abertura no teto para instalação do sistema de ventilação
- Abertura inferior para entrada de cabos
- Pés niveladores
  - Pintura em epoxi bege
  - Outras cores sob consulta

Obs.: Os guias-argola não acompanham o produto

GUIA-ARGOLA PARA ORGANIZAÇÃO DOS CABOS



PORTA COM CHAVE E VISOR EM PS FUMÊ



LATERAIS E FUNDO REMOVÍVEIS COM VENEZIANAS E CHAVE



Código	Descrição	A	B	C	D	E	F
MI-00172	BPI-36U-P573	686,6mm	584,2 / 482,6mm	1718mm	1600,2mm	573mm	513mm
MI-00173	BPI-36U-P660	686,6mm	584,2 / 482,6mm	1718mm	1600,2mm	660mm	600mm
MI-00174	BPI-36U-P800	686,6mm	584,2 / 482,6mm	1718mm	1600,2mm	800mm	740mm
MI-00175	BPI-36U-P1000	686,6mm	584,2 / 482,6mm	1718mm	1600,2mm	1000mm	940mm
MI-00176	BPI-40U-P573	686,6mm	584,2 / 482,6mm	1899mm	1788,0mm	573mm	513mm
MI-00177	BPI-40U-P660	686,6mm	584,2 / 482,6mm	1899mm	1788,0mm	660mm	600mm
MI-00178	BPI-40U-P800	686,6mm	584,2 / 482,6mm	1899mm	1788,0mm	800mm	740mm
MI-00179	BPI-40U-P1000	686,6mm	584,2 / 482,6mm	1899mm	1788,0mm	1000mm	940mm
MI-00180	BPI-44U-P573	686,6mm	584,2 / 482,6mm	2075mm	1955,3mm	573mm	513mm
MI-00181	BPI-44U-P660	686,6mm	584,2 / 482,6mm	2075mm	1955,3mm	660mm	600mm
MI-00182	BPI-44U-P800	686,6mm	584,2 / 482,6mm	2075mm	1955,3mm	800mm	740mm
MI-00183	BPI-44U-P1000	686,6mm	584,2 / 482,6mm	2075mm	1955,3mm	1000mm	940mm

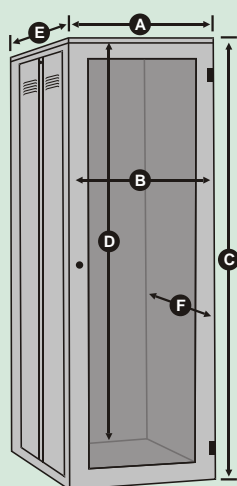

- A** Largura externa (mm)
- B** Largura interna útil (mm) 23" / 19"
- C** Altura externa (mm)
- D** Altura interna útil (mm)
- E** Profundidade externa (mm)
- F** Profundidade interna útil (mm)

### Acessórios recomendados para uso em bracket parede e piso, padrão 19"

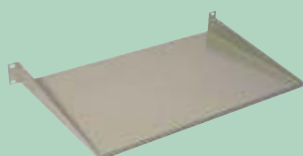

Bandeja Fixação Simples

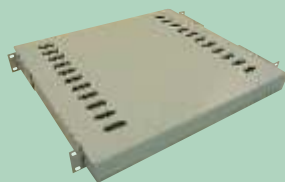

Bandeja Dupla Fixação



Régua de Tomada

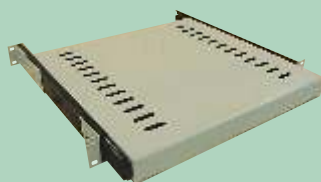

Bandeja Deslizante



Bandeja c/ Sist. Ventilação

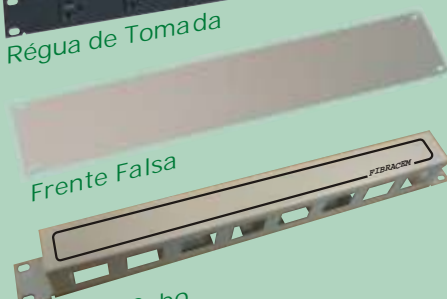

Frente Falsa



Guia de Cabo

# Bracket Articulado



## APLICAÇÕES

Utilizado para fixação de acessórios e equipamentos padrão 19", com articulação numa das laterais para facilitar a instalação e/ou manutenção.

## FORNECIMENTO PADRÃO:

- Fabricado em chapa de aço SAE 1010 de 1,9mm
- Furação para porca-gaiola
- Acompanha kit de parafusos para fixação na parede
- Acabamento: Epoxi preto texturizado
- Outras cores sob consulta

Código	Descrição	A	B	C
MI-00017	BAR-2U-P120	486,1mm	88,90mm	120mm
MI-00018	BAR-2U-P250	486,1mm	88,90mm	250mm
MI-00019	BAR-3U-P350	486,1mm	133,35mm	350mm
MI-00020	BAR-5U-P120	486,1mm	222,55mm	120mm
MI-00021	BAR-5U-P450	486,1mm	222,55mm	450mm
MI-00022	BAR-6U-P450	486,1mm	266,70mm	450mm
MI-00023	BAR-8U-P450	486,1mm	355,60mm	450mm
MI-00024	BAR-8U-P550	486,1mm	355,60mm	550mm

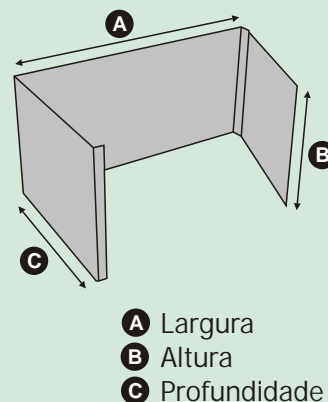

# Rack Coluna 19"



## APLICAÇÕES

Utilizado para acomodação de equipamentos e acessórios padrão 19", em ambientes restritos ao público.

## FORNECIMENTO PADRÃO:

- Fabricado em chapa de aço SAE 1010 de 1,5mm
- Base de fixação soldada
- Furação para fixação de porca-gaiola
- Acompanha kit de parafusos para fixação no solo.
- Acabamento em epoxi bege texturizado (opcional preto e grafite)

Código	Descrição	A	B	C
MI-00385	RC-19"-16U	520mm	788,4mm	16U
MI-00386	RC-19"-20U	520mm	966,2mm	20U
MI-00387	RC-19"-24U	520mm	1144,0mm	24U
MI-00388	RC-19"-28U	520mm	1321,8mm	28U
MI-00389	RC-19"-32U	520mm	1499,6mm	32U
MI-00390	RC-19"-36U	520mm	1677,4mm	36U
MI-00391	RC-19"-40U	520mm	1855,2mm	40U
MI-00392	RC-19"-44U	520mm	2033,0mm	44U

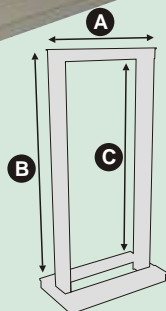

**A** Largura (mm)

**B** Altura externa (mm)

**C** Altura interna (U)

# Guia de Cabos Horizontal (19")

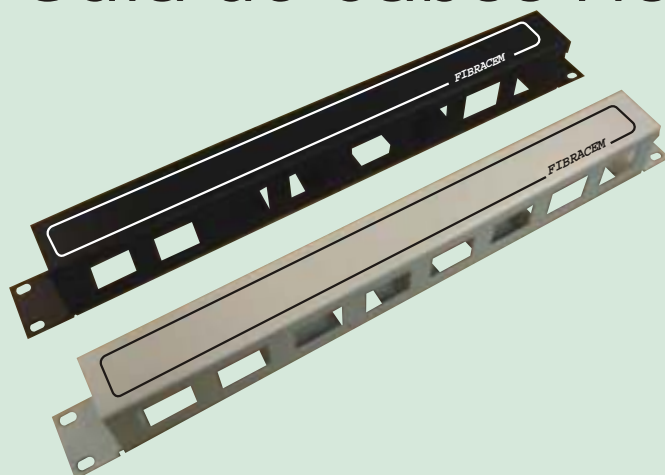

## APLICAÇÕES

Acessório padrão 19" utilizado para organizar cabos em racks e gabinetes, mantendo os cabos de forma organizada, especialmente em instalações de maior porte e facilitando a operação e manutenção.

## FORNECIMENTO PADRÃO

- Estrutura em chapa de aço SAE 1010 de 0,9mm
- Pode ser fornecido com logomarca do cliente
- Acabamento em epoxi bege ou preto texturizado

Código	Descrição	Cor	Altura útil (U)	Larg. Externa
MI-00355	GCF-1U-B	Bege	1	483mm
MI-00359	GCF-1U-P	Preto	1	483mm
MI-00356	GCF-2U-B	Bege	2	483mm
MI-00360	GCF-2U-P	Preto	2	483mm

# Guia de Cabos Vertical



## APLICAÇÕES

Acessório utilizado para organizar cabos nas laterais do rack coluna.

## FORNECIMENTO PADRÃO

- Estrutura em chapa de aço SAE 1010 de 1,2mm
- Acabamento em epoxi bege ou preto texturizado
- Kit de parafusos para fixação no rack coluna

Código	Descrição	Cor	Alt. útil (U)
MI-00367	GRC-16U-B	Bege	16
MI-00368	GRC-20U-B	Bege	20
MI-00369	GRC-24U-B	Bege	24
MI-00370	GRC-28U-B	Bege	28
MI-00371	GRC-32/36U-B	Bege	32 e 36
MI-00372	GRC-40/44U-B	Bege	40 e 44
MI-00378	GRC-16U-P	Preto	16
MI-00379	GRC-20U-P	Preto	20
MI-00380	GRC-24U-P	Preto	24
MI-00381	GRC-28U-P	Preto	28
MI-00383	GRC-32/36U-P	Preto	32 e 36
MI-00384	GRC-40/44U-P	Preto	40 e 44

# Bandeja 19" Fixação Simples



Fornecimento padrão:

- Acessório padrão 19" tipo prateleira
- Fixação em um único plano
- Estrutura em aço SAE 1010 de 1,5mm
- Acabamento: epoxi bege ou preto texturizado

Código	Descrição	Cor	Alt. útil (U)	Dimensões (LxP)	Carga máxima
MI-00088	BFS-19-1U-B	Bege	1	443mmx290mm	20 kg
MI-00096	BFS-19-1U-P	Preto	1	443mmx290mm	20 kg
MI-00090	BFS-19-2U-B	Bege	2	443mmx290mm	20 kg
MI-00098	BFS-19-2U-P	Preto	2	443mmx290mm	20 kg

# Bandeja 19" Dupla Fixação

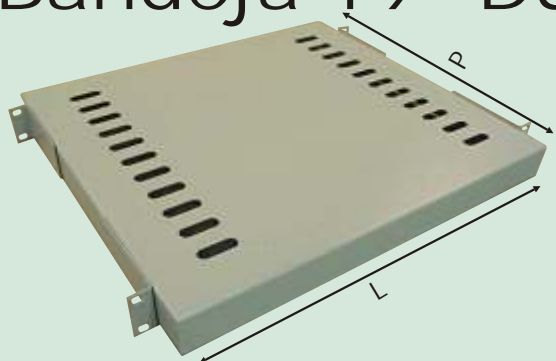

Fornecimento padrão:

- Bandeja 19" tipo prateleira
- Furação para ventilação
- Fixação no primeiro e segundo planos
- Estrutura em aço SAE 1010 de 1,2mm
- Acabamento: Epoxi bege texturizado (opcional preto ou grafite)

Código	Descrição	Altura útil (U)	Dimensões (LxP)	Carga máxima
MI-00058	BDF-19-1U-P400	1	440x400mm	50 kg
MI-00059	BDF-19-1U-P580	1	440x580mm	50 kg
MI-00060	BDF-19-1U-P700	1	440x700mm	50 kg

# Bandeja 19" Deslizante

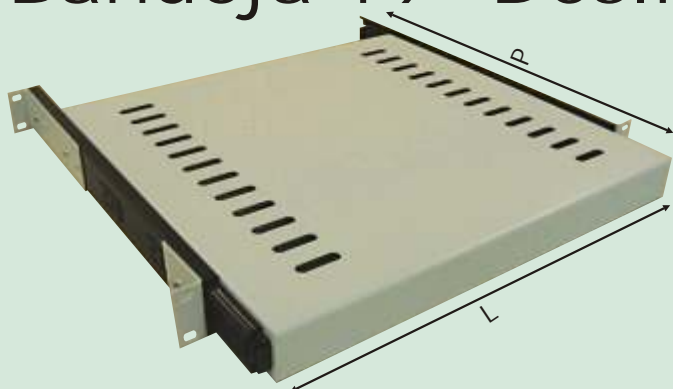

Fornecimento padrão:

- Bandeja 19" tipo prateleira
- Furação para ventilação
- Fixação no primeiro e segundo planos
- Estrutura em aço SAE 1010 de 1,2mm
- Trilhos deslizantes tipo gaveta
- Acabamento: epoxi bege texturizado (opcional preto ou grafite)

Código	Descrição	Altura útil (U)	Dimensões (LxP)	Carga máxima
MI-00040	BDE-19-1U-P400	1	413x400mm	25 kg
MI-00041	BDE-19-1U-P580	1	413x580mm	25 kg

# Bandeja 19" Fixação Central

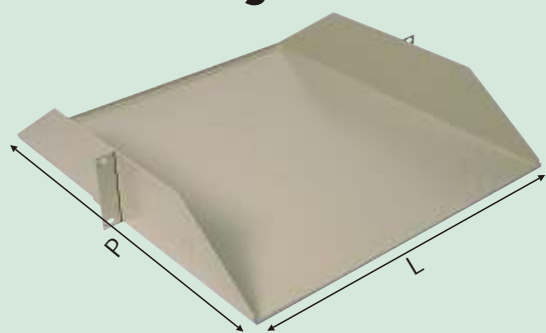

Fornecimento padrão:

- Bandeja 19" tipo prateleira
- Fixação central
- Estrutura em aço SAE 1010 de 1,5mm
- Acabamento: epoxi bege texturizado (opcional preto e grafite)

Código	Descrição	Altura útil (U)	Dimensões (LxP)	Carga máxima
MI-00082	BFC-19-2U	2	435x480mm	33 kg

# Bandeja 19" c/ Sist. Ventilação

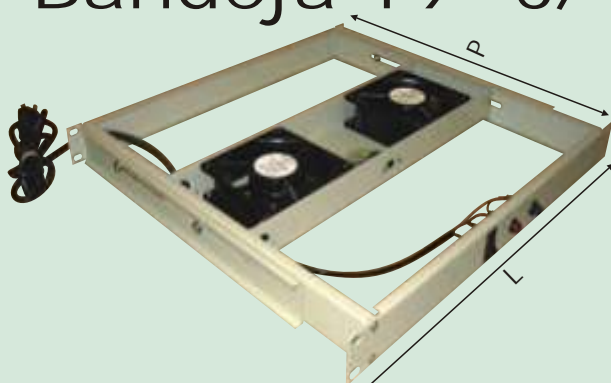

Fornecimento padrão:

- Acessório padrão 19"
- Composta de 2 ou 4 ventiladores, led, fusível, chave liga/desliga e seletor de voltagem 110/220V
- Estrutura em aço SAE 1010 de 1,2mm
- Ventiladores de 120x120mm
- Acabamento epoxi bege texturizado (opcional: preto e grafite)

Código	Descrição	Altura útil (U)	Nº ventiladores	Dimensões (LxP)
MI-00028	BCV-19-2V	1	2	484x484mm
MI-00029	BCV-19-4V	1	4	484x484mm

# Frente Falsa 19"

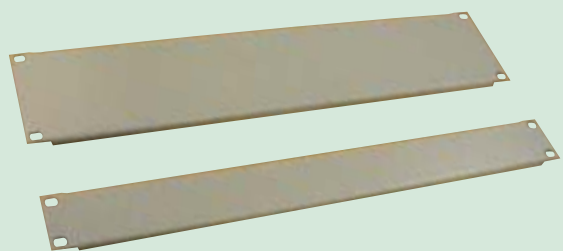

Para fechamento do plano frontal dos brackets, gabinetes ou consoles com largura padrão 19"

Fornecimento padrão:

- Estrutura em chapa de aço SAE 1010 de 0,9mm
- Acabamento em epoxi bege ou preto texturizado

Código	Descrição	Cor	Altura útil (U)	Larg. Externa
MI-00298	FFF-19-1U-B	Bege	1	483mm
MI-00299	FFF-19-2U-B	Bege	2	483mm
MI-00301	FFF-19-4U-B	Bege	4	483mm
MI-00306	FFF-19-1U-P	Preto	1	483mm
MI-00307	FFF-19-2U-P	Preto	2	483mm
MI-00309	FFF-19-4U-P	Preto	4	483mm

## Frente Vazada 19"

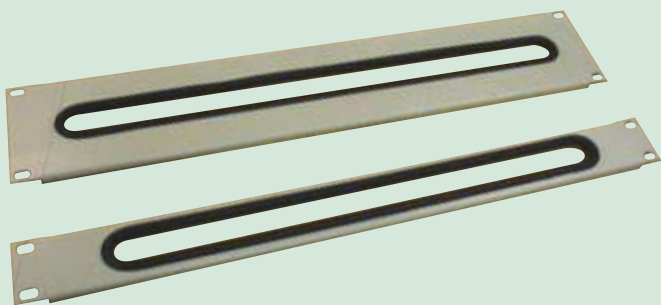

### APLICAÇÕES

Acessório padrão 19" para fechamento do plano frontal dos brackets, gabinetes ou consoles.

### FORNECIMENTO PADRÃO

- Frente vazada com proteção de borracha para entrada de cabos.
- Estrutura em chapa de aço SAE 1010 de 0,9mm
- Perfil de borracha tipo "U"
- Acabamento: epoxi bege ou preto texturizado

Código	Descrição	Altura útil (U)	Larg. Externa
MI-00310	FFV-19-1U-B	1	483mm
MI-00311	FFV-19-2U-B	2	483mm

## Régua de Tomadas Plástica 19"



### FORNECIMENTO PADRÃO

- Altura útil de 1U, injetada em material plástico de engenharia.
- Tensão AC: Entrada 110/220V
- Capacidade de carga (máx.): 15/7,5 Amp.
- Cabo de Alimentação: 3x1,5mm<sup>2</sup> de 1,5m c/ plug nema
- Cores: bege ou preto

Código	Descrição	Cor	Nº Tomadas
MI-00436	RTP-09-B	Bege	9
MI-00437	RTP-09-P	Preta	9

## Régua de Tomadas 19"



### FORNECIMENTO PADRÃO

- Altura útil de 1U, em aço SAE 1010 de 0,9mm
- Tensão AC: Entrada 110/220V
- Capacidade de carga (máx.): 15/7,5 Amp.
- Cabo de Alimentação: 3x1,5mm<sup>2</sup> de 1,5m c/ plug nema
- Acabamento: Epoxi preto texturizado (opcional: bege ou grafite)

Código	Descrição	Nº de tomadas	Disjuntor
MI-00430	RT-04-CD	4	Sim
MI-00431	RT-04-SD	4	Não
MI-00432	RT-06-CD	6	Sim
MI-00433	RT-06-SD	6	Não
MI-00434	RT-08-CD	8	Sim
MI-00435	RT-08-SD	8	Não